

Résultats annuels 2022

1 5 M A R S 2 0 2 3

MERSEN

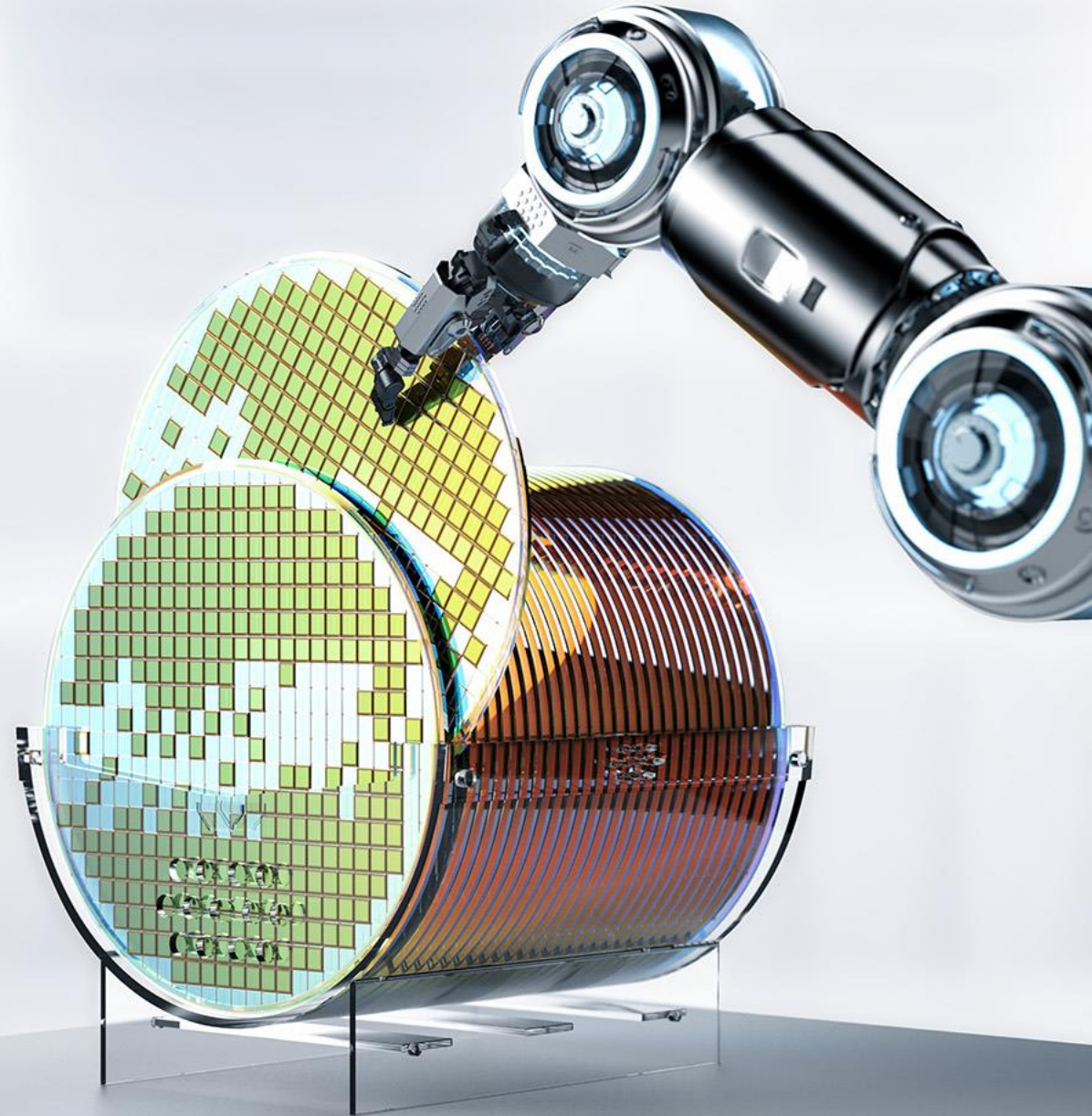

2022, année record pour le Groupe

Chiffre d'affaires (en M€)

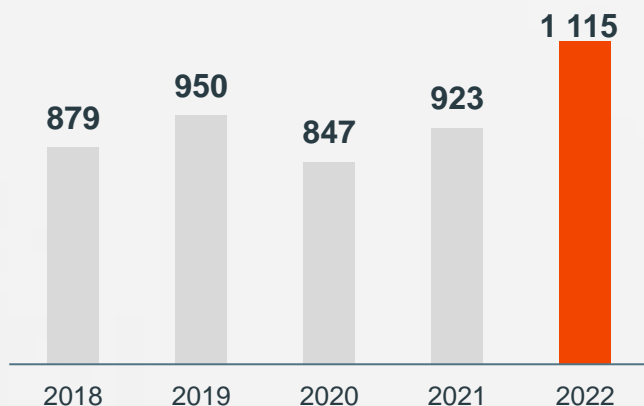

Résultat opérationnel courant (en M€)

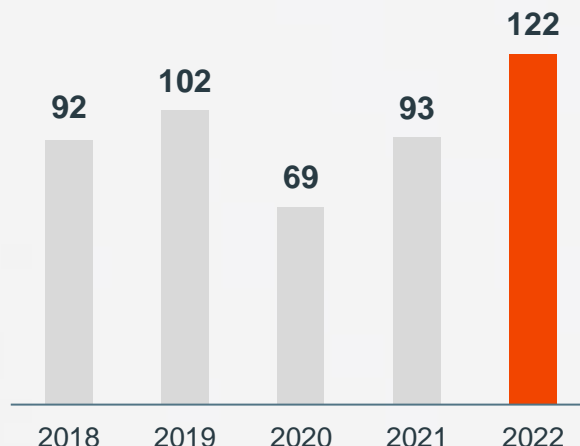

ROCE (en %)

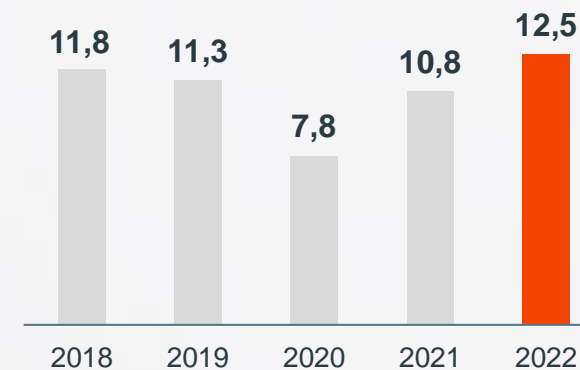

ET UN ENGAGEMENT CROISSANT EN FAVEUR DE LA RSE QUI SE TRADUIT PAR UNE RECONNAISSANCE ACCRUE



Des choix stratégiques pertinents qui font progresser l'ensemble du Groupe

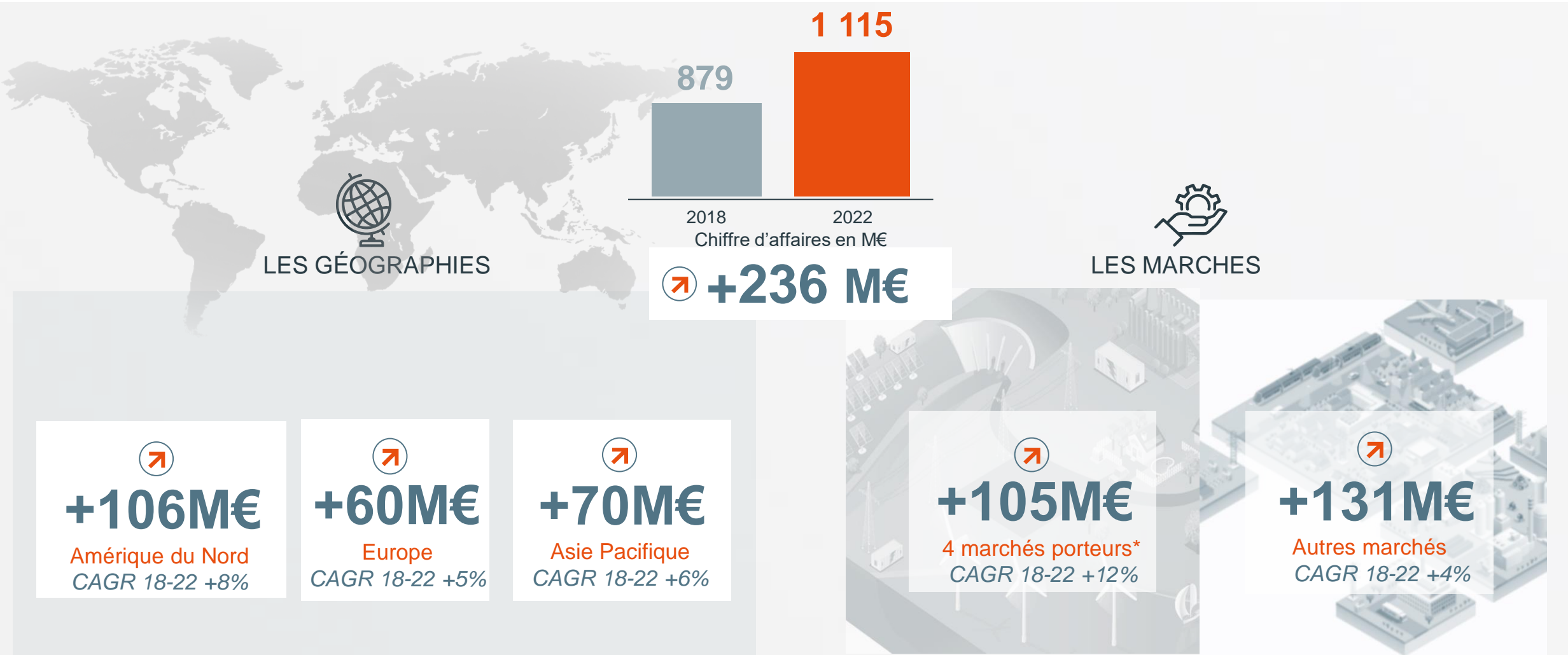

* Energies renouvelables, Semi-conducteurs Si et SiC, EV

Des fondations solides pour une nouvelle dimension

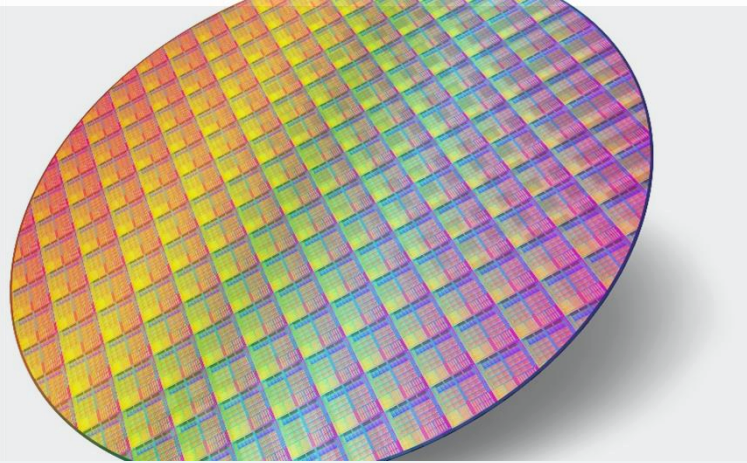

**UN POSITIONNEMENT
STRATÉGIQUE**
pertinent sur des
marchés porteurs



DES CONTRATS MAJEURS
pour accélérer le
positionnement de Mersen
sur les marchés de la
transition énergétique

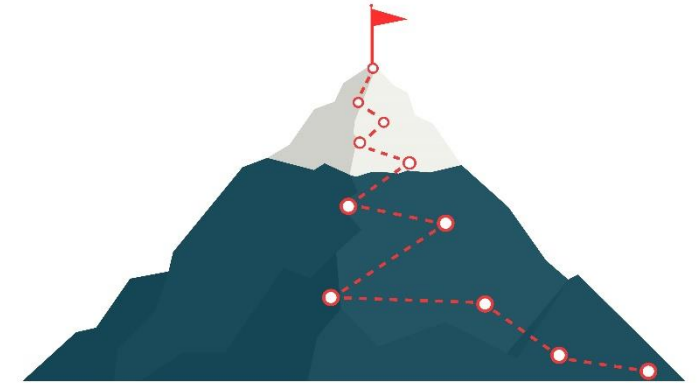

**DE NOUVELLES
AMBITIONS**
pour 2023 et
au-delà

RÉSULTATS FINANCIERS 2022

THOMAS BAUMGARTNER

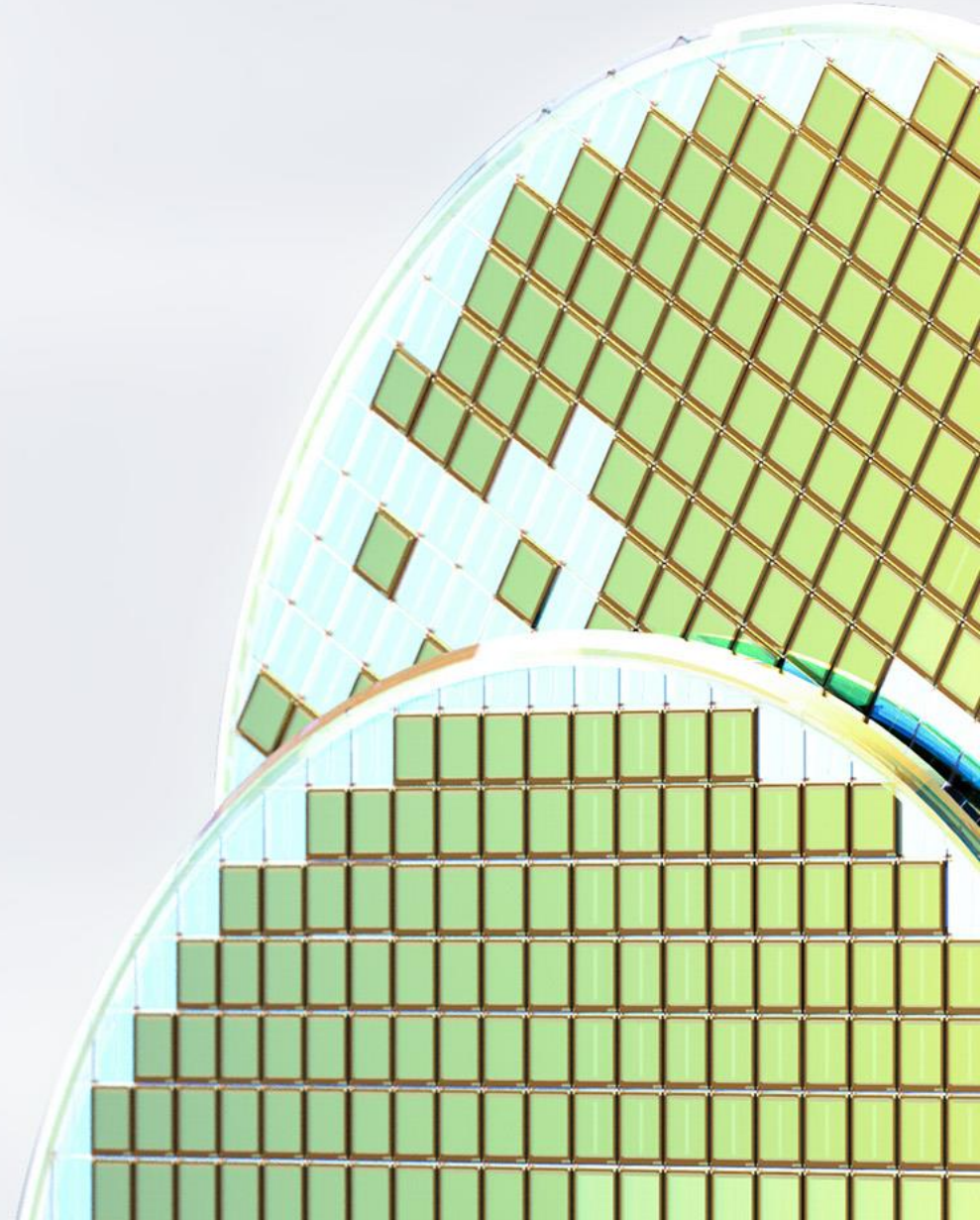

Croissance dynamique sur tous les marchés, en particulier les semi-conducteurs, le véhicule électrique et le solaire



Chimie

+



Industries de Procédés

++



Transports

Ferrovaire
Aéronautique
EV

+
++
+++



Energies

Solaire +++
Eolien ++



Electronique

Semi-conducteurs SiC +++
Semi-conducteurs Si ++

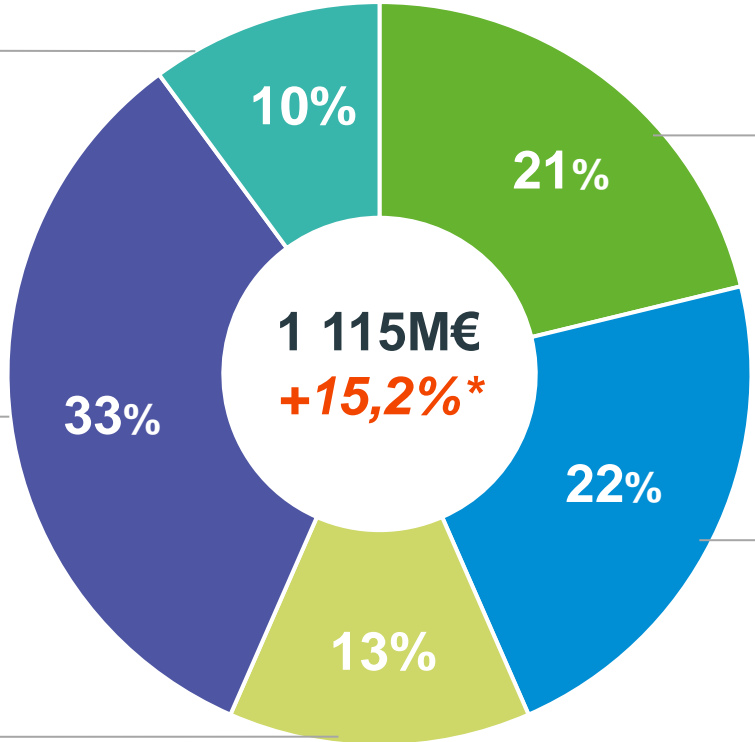

Croissance organique 2022 vs 2021

+++ >+20%
++ +15% ; +20%
+ +10% ; +15%

*Croissance organique 2022 vs 2021

Une croissance équilibrée du chiffre d'affaires

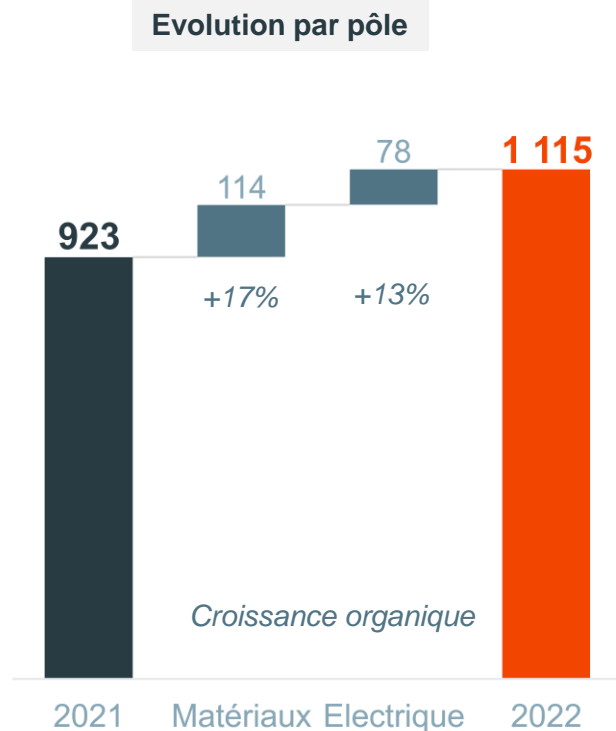
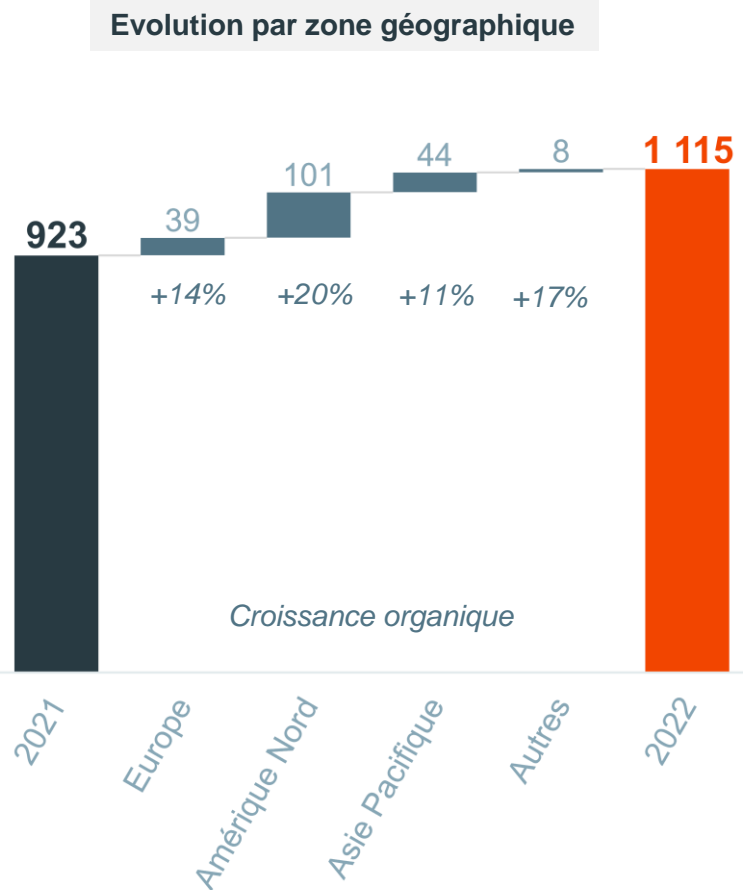
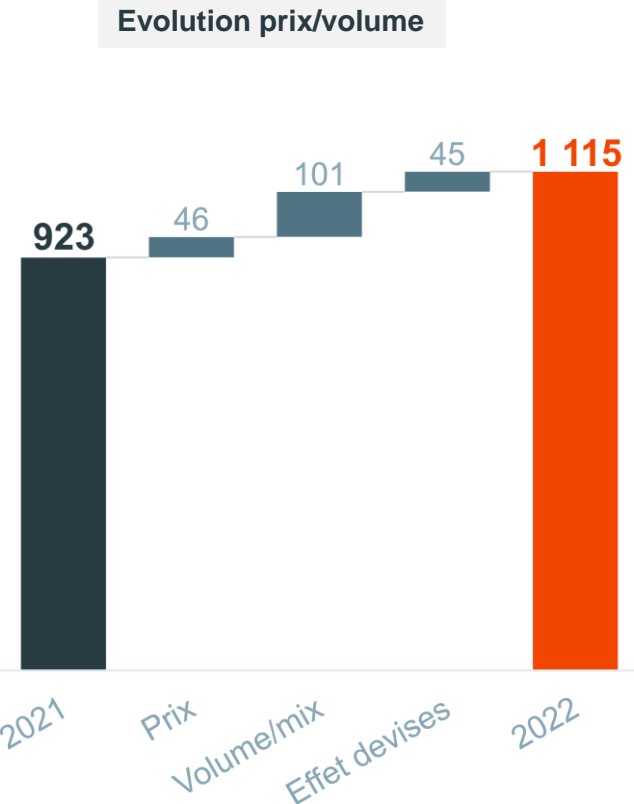

Chiffre d'affaires en M€

Forte croissance de la rentabilité

<i>en millions d'€</i>	2021	2022	
EBITDA courant	148,8	186,4	+25%
<i>Marge d'EBITDA courant</i>	16,1%	16,7%	
Amortissement	(56,2)	(64,8)	
Résultat opérationnel courant	92,6	121,6	+31%
<i>Marge opérationnelle courante</i>	10,0%	10,9%	

- Augmentation des amortissements en raison du programme d'investissements important depuis 2018

Un pricing power fort et une capacité à répercuter l'inflation

		En points de %
Marge opérationnelle courante 2021		10,0%
Effet Volume/mix		+3,1
Effet Prix		+3,7
Inflation Matières premières/Energie		-2,3
Gains de productivité		+0,9
Inflation de la masse salariale		-2,2
Démarrage Columbia, équipe EV		-1,4
Amortissements		-0,5
Autres (dont effet change)		-0,4
Marge opérationnelle courante 2022		10,9%

+0,1 Produits sur-mesure high tech avec un coût limité par rapport au coût total

Excellence opérationnelle, Optimisation des achats

En moyenne +5% sur l'année

Résultat net en forte hausse de +27%

En M€	2021	2022
Résultat Opérationnel Courant	92,6	121,6
Charges et produits non courants	(4,9)	(11,4)
Résultat Financier	(10,7)	(12,9)
Impôts sur les résultats	(18,6)	(23,0)
Résultat net	58,4	74,3
Résultat net part du Groupe	54,4	67,7

- Charges et produits non courants : principalement dépréciation du goodwill ACE non cash (marché de la chimie) en raison de l'augmentation du WACC à 8,3%
- Taux effectif d'impôt de 24% (21% hors impact de la dépréciation de goodwill)

Cash-flow opérationnel qui reflète la hausse du besoin en fonds de roulement

En M€	2021	2022
Flux de trésorerie opérationnel avant variation du BFR	138,4	180,8
Variation de BFR	(5,9)	(63,2)
<i>dont variation des stocks</i>	<i>(24,7)</i>	<i>(69,7)</i>
Impôts sur le résultat payés	(15,7)	(12,1)
Flux de trésorerie opérationnel	116,8	105,5

- Augmentation des stocks en raison de la demande, de projets industriels (Columbia) et de l'augmentation des stocks de sécurité
- Taux de BFR : 20,7% (vs 19,4% en 2021)
- Impôts payés en forte baisse : le Groupe a bénéficié d'amortissements fiscaux dérogatoires (investissements réalisés à Columbia, Etats-Unis)

Un ROCE en hausse malgré l'augmentation des investissements pour anticiper la croissance à venir

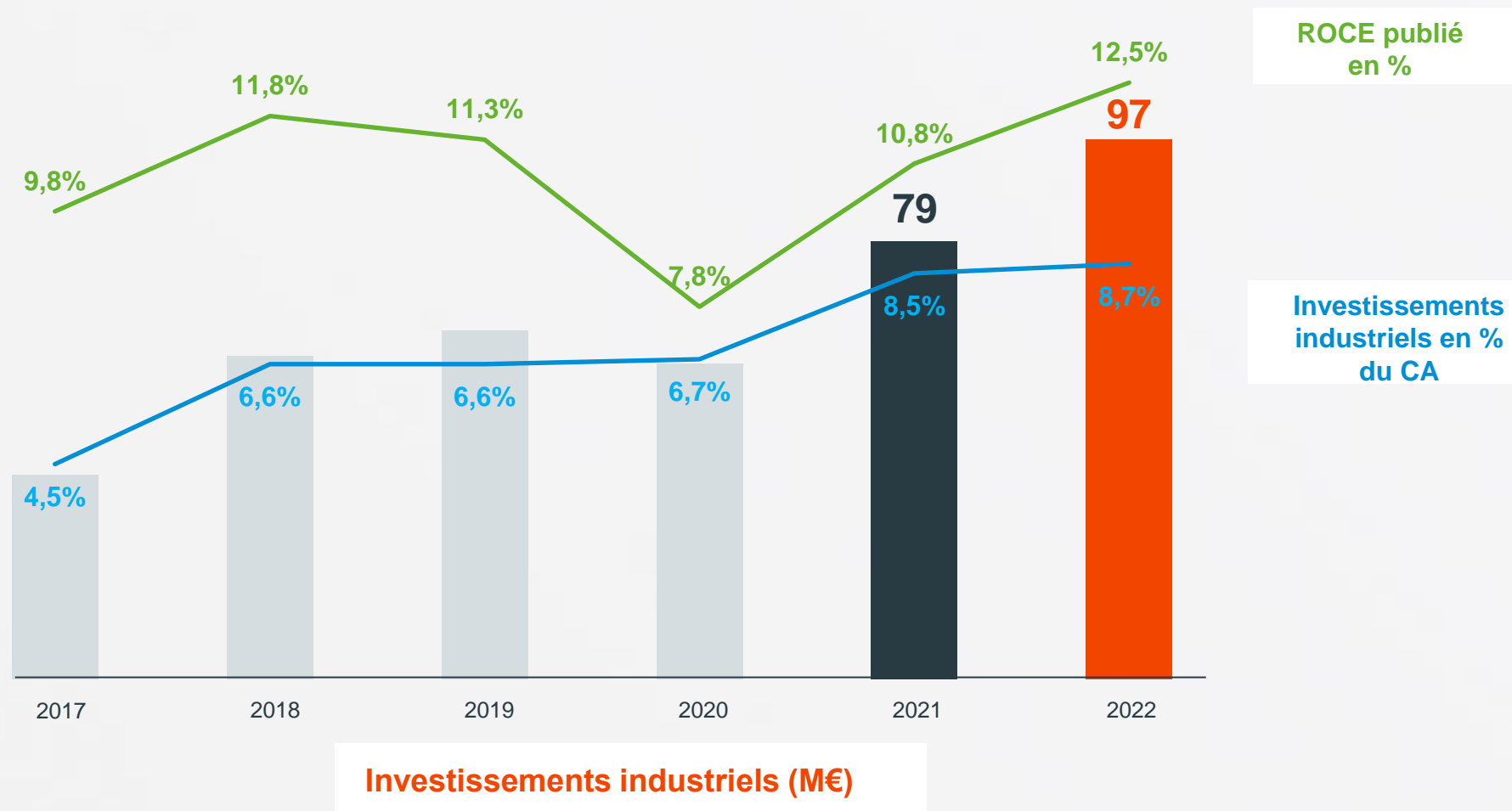

Des investissements clés en 2022

97M€

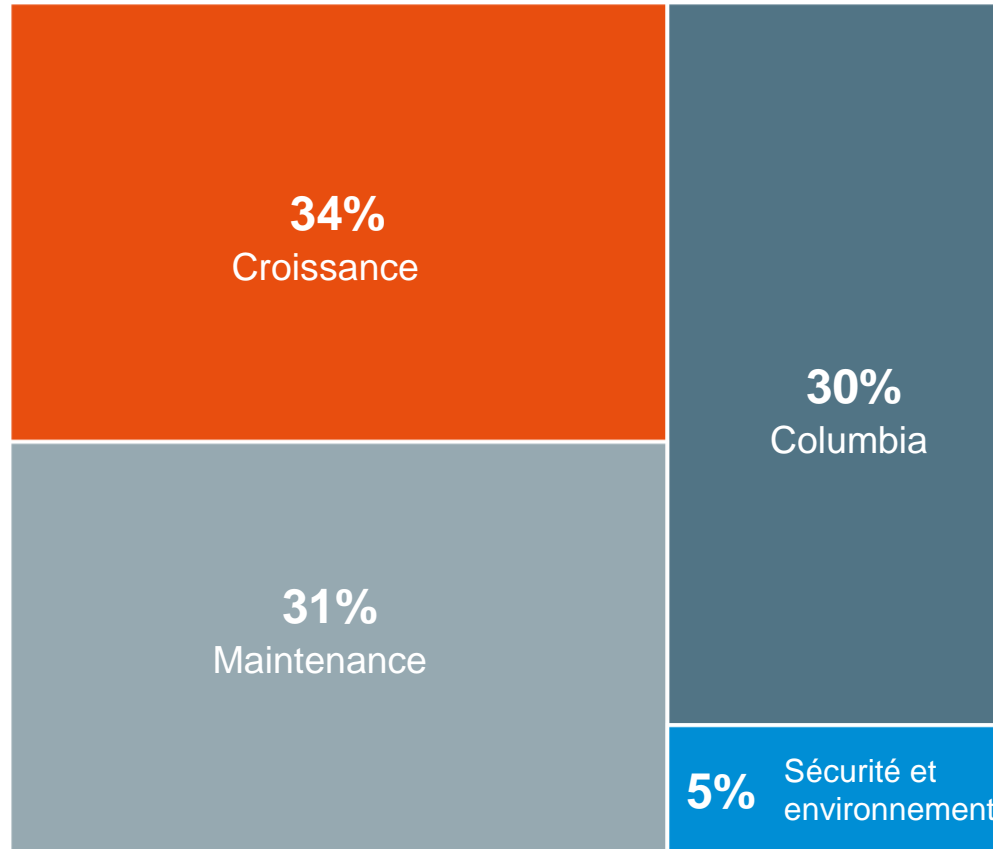

Usine
en Corée



Projet « Nouveau
Traitement Thermique »
à Amiens



Usine Columbia
(Etats-Unis)

Columbia, une usine stratégique pour nos marchés, notamment les semiconducteurs SiC

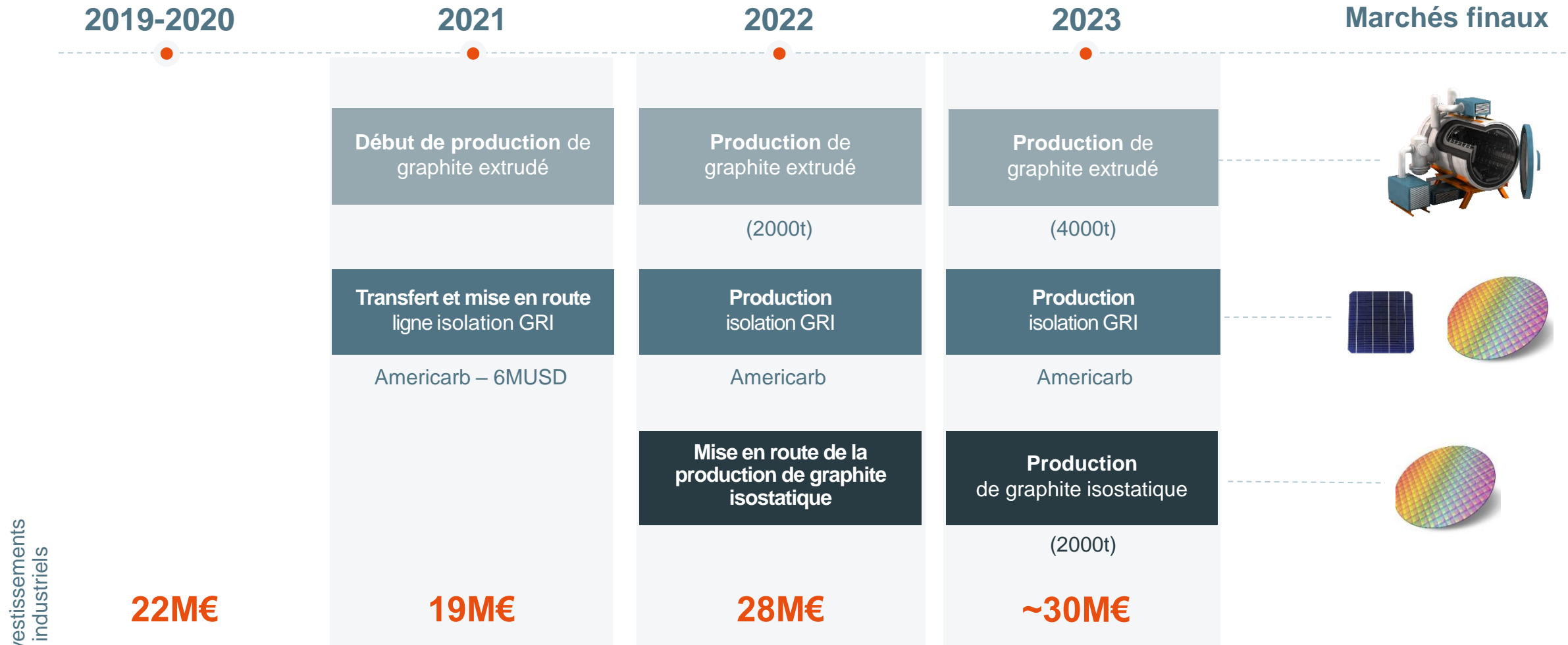

Un ratio *leverage* solide et maîtrisé

Endettement net en M€

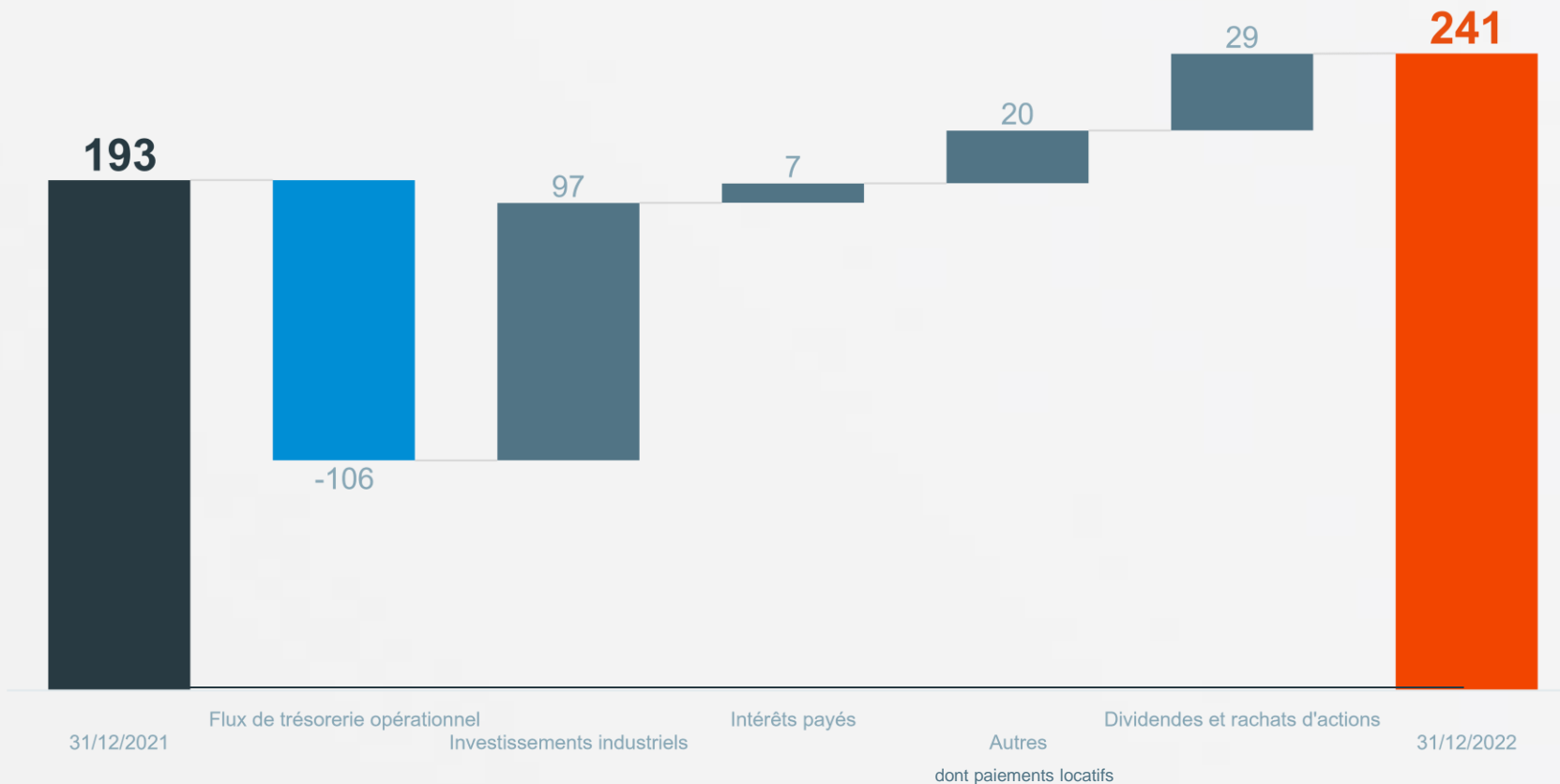

Leverage : 1,36
(1,42 en 2021)

N'inclut pas les dettes de loyer

55 M€

(vs. 53M€ au 31 déc. 2021)

et les engagements de retraites

39 M€

(vs. 49M€ au 31 déc. 2021)

Pas de refinancement significatif avant 2026

Lignes tirées en M€

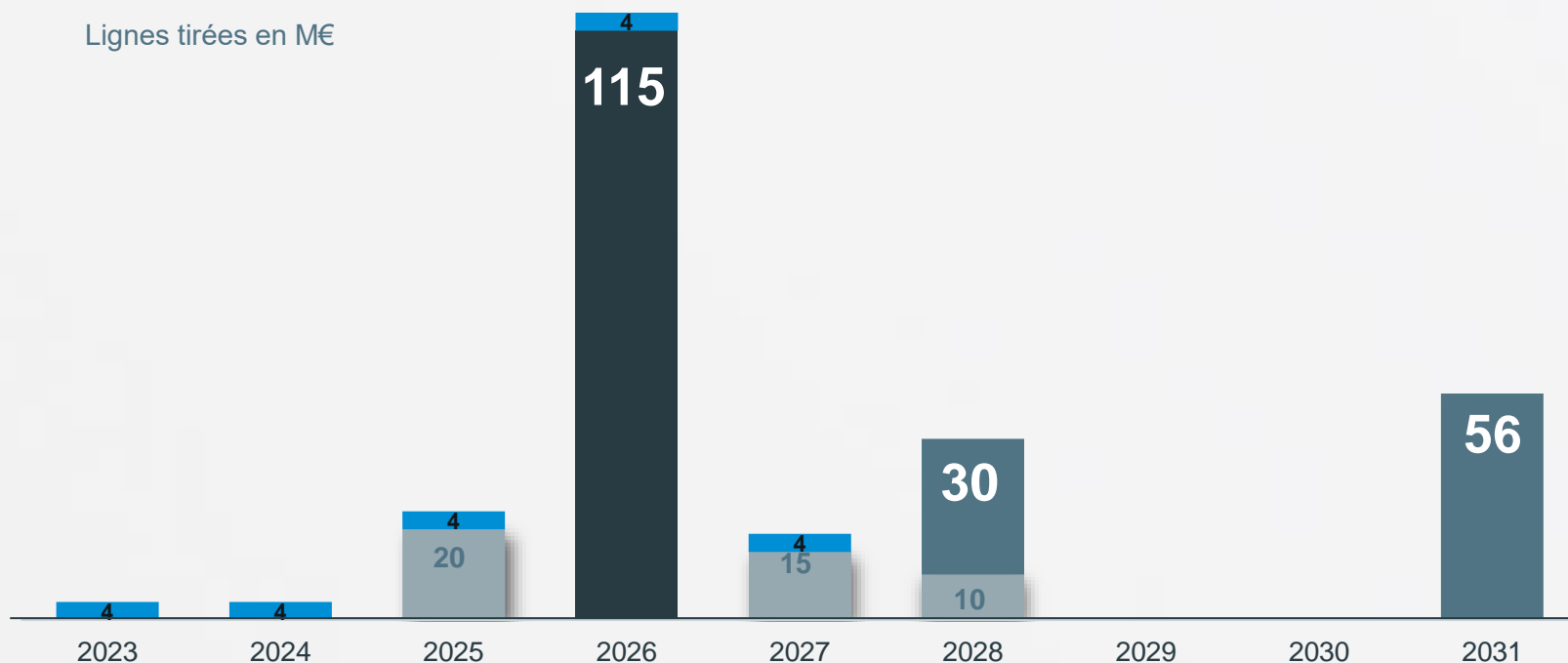

* Calculée sur l'utilisation de lignes de crédit confirmées
NEU MTN: Negotiable European Medium-Term Note

● USPP ● Schuldschein ● NEU MTN ● BPI

LIGNES DISPONIBLES CONFIRMÉES NON TIRÉES

(EN M€) AU 31 DÉCEMBRE 2022

~265M€

~60M€

Cash disponible

Maturité

~ 5 ans *

Taux fixe

~66 % de la dette brute

Responsabilité sociale et environnementale irriguant tous les domaines

Feuille de route

Partenaire responsable :

assurer des achats responsables, en obtenant une auto-évaluation de nos fournisseurs puis un suivi des plans d'amélioration

100% des auto-évaluations RSE réalisées

Limiter l'impact environnemental :

réduire l'intensité des émissions de CO₂, recycler les déchets, réduire la consommation d'eau

-38% intensité des émissions de GHG vs 2018

Développer le capital humain :

promouvoir l'égalité des chances et la diversité, une politique sociale pour tous et le bien-être et la sécurité au travail

25,3% femmes ingénieurs et cadres

Promouvoir la culture de l'éthique et de la compliance :

Développer les formations à l'éthique et à la cybersécurité

>90% salariés ciblés formés

91% des salariés fiers de travailler chez Mersen (enquête de 2022)

Progression de la rémunération de l'actionnaire de +25%

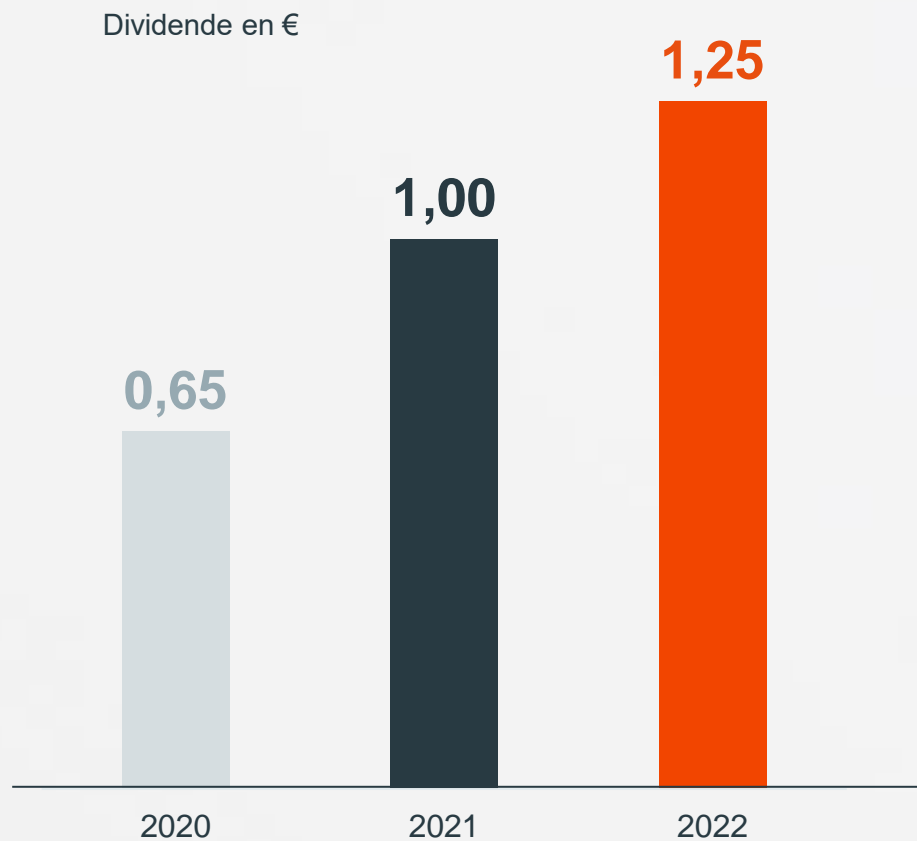

Payout* de 33%

En ligne avec la politique de dividende du Groupe (30% à 40% de payout)

* Dividende par action / Résultat net part du Groupe retraité de la dépréciation de goodwill

Objectifs 2023



CHIFFRE D'AFFAIRES

Croissance organique
comprise entre

5% et 10%

- Forte croissance du marché des semi-conducteurs SiC
- Croissance volontairement modérée sur le marché du solaire
- Croissance encore limitée sur le marché de l'EV
- Croissance des industries de procédés en lien avec l'environnement économique



MARGE OPÉRATIONNELLE COURANTE

Comprise entre

10,5% et 11%

du CA

- Inflations salariale et de l'énergie en partie compensées par des hausses de prix
- Ressources complémentaires pour l'EV
- Hausse des amortissements



INVESTISSEMENTS INDUSTRIELS

Compris entre

150 et 200 M€

- Dans le cadre du plan moyen-terme 2027 :
 - Columbia (Etats-Unis),
 - Atelier automatisé à St Bonnet (France),
 - Nouveaux équipements pour le marché du SiC (France, Etats-Unis)



UNE NOUVELLE DIMENSION

LUC THEMELIN

Pourquoi « une nouvelle dimension » ?

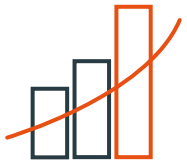

2022

de bons résultats grâce à la pertinence des choix stratégiques



56% du CA sur des marchés de développement durable

Forte accélération sur **4 marchés porteurs*** représentant **27% du CA 2022**



En avance sur notre plan de route 2022-2025



De nouveaux objectifs pour 2027

* Energies renouvelables, Semi-conducteurs Si et SiC, EV

Mersen est idéalement placé pour capter la croissance du marché de l'EV, en amont comme en aval

EXPERTISE MATÉRIAUX



Wafer SiC



Semi-conducteur de puissance SiC

EXPERTISE ELECTRIQUE



Véhicule Electrique



Les semi-conducteurs de puissance SiC: une montée en puissance liée aux véhicules électriques

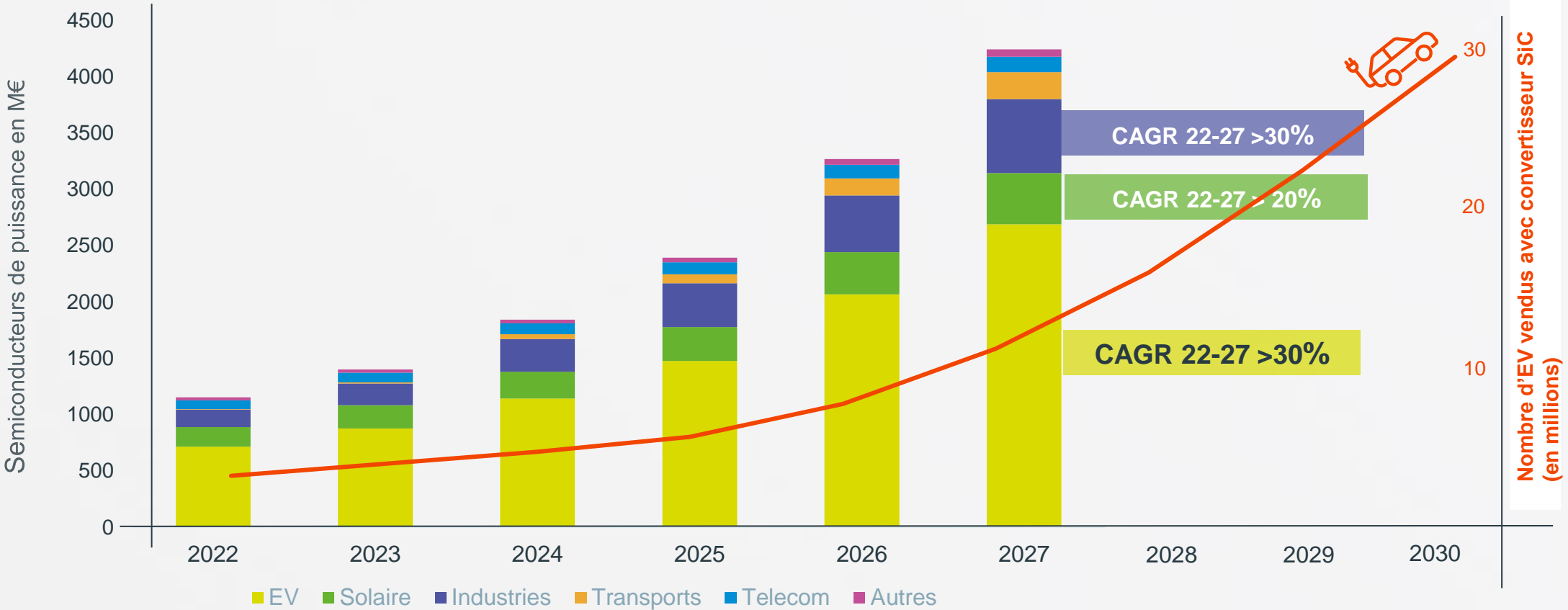
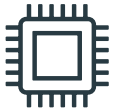

Source semicon SiC : YOLE Research, Compound Monitor Q3, 2021
 Source EV : Exawatt

Note : Industries inclut UPS, variateur de vitesse, alimentation en énergie pour l'industrie, LIDAR et bornes de chargement EV

La position unique de Mersen dans le processus de fabrication complexe du SiC – Procédé PVT

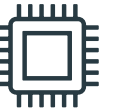

CA 2022
52M€

SUBLIMATION DU LINGOT DE SiC

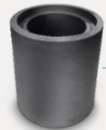

FEUTRE D'ISOLATION
(Souple ou rigide)



PURIFIED ISOSTATIC
(creusets, guides, ...)

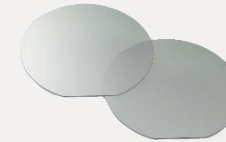
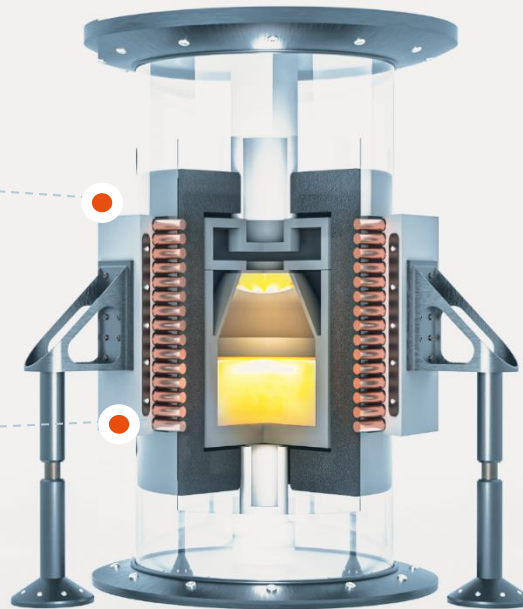

SEMICONDUCTEURS DE PUISSANCE



Un contrat majeur avec Wolfspeed pour accélérer dans la transition énergétique

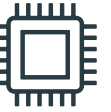

Wolfspeed



Le leader des technologies SiC, partenaire historique de Mersen



Des investissements majeurs en cours (USA, Allemagne)



Des accords avec des acteurs de l'EV : BorgWarner, ZF, Mercedes Benz, Jaguar Land Rover ...

Chiffre d'affaires potentiel sur 5 ans

400 MUSD

Investissements industriels (2023-2025)

120 MUSD

Création de **200 emplois** principalement aux Etats-Unis

Le partenariat avec Soitec : une autre technologie pour servir le marché des semi-conducteurs de puissance SiC

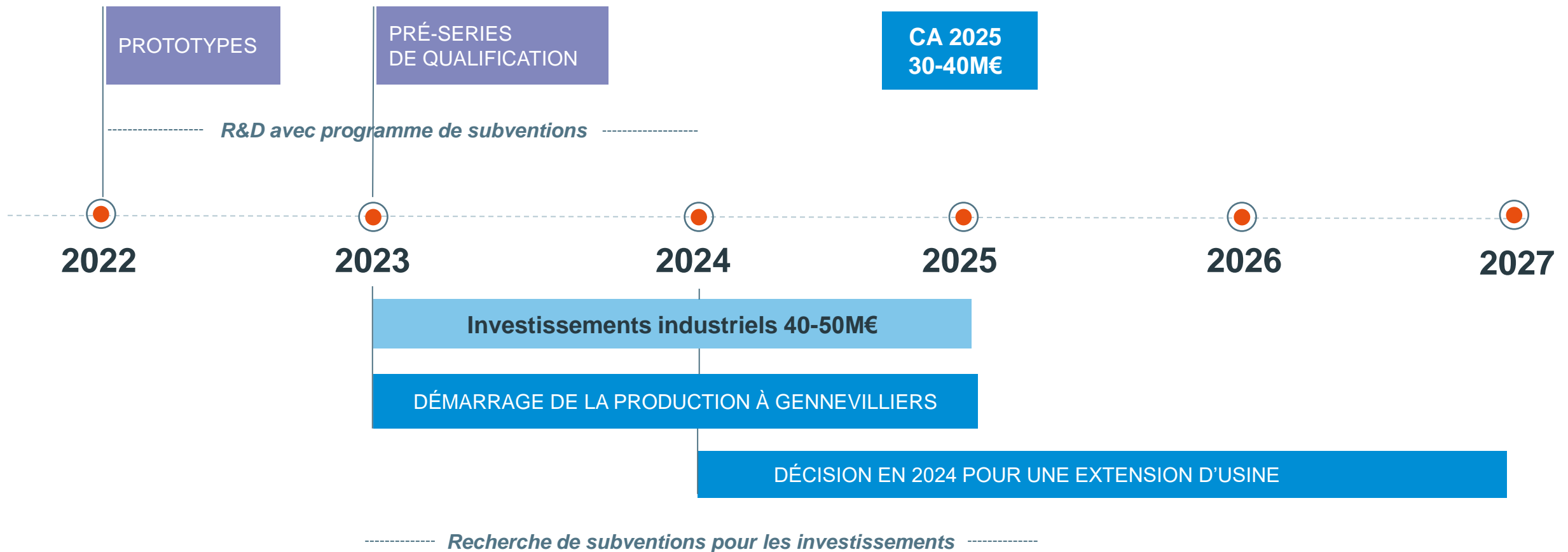
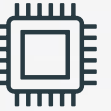

L'offre Mersen dédiée aux véhicules électriques



CA potentiel
Mersen
par voiture
15-300€

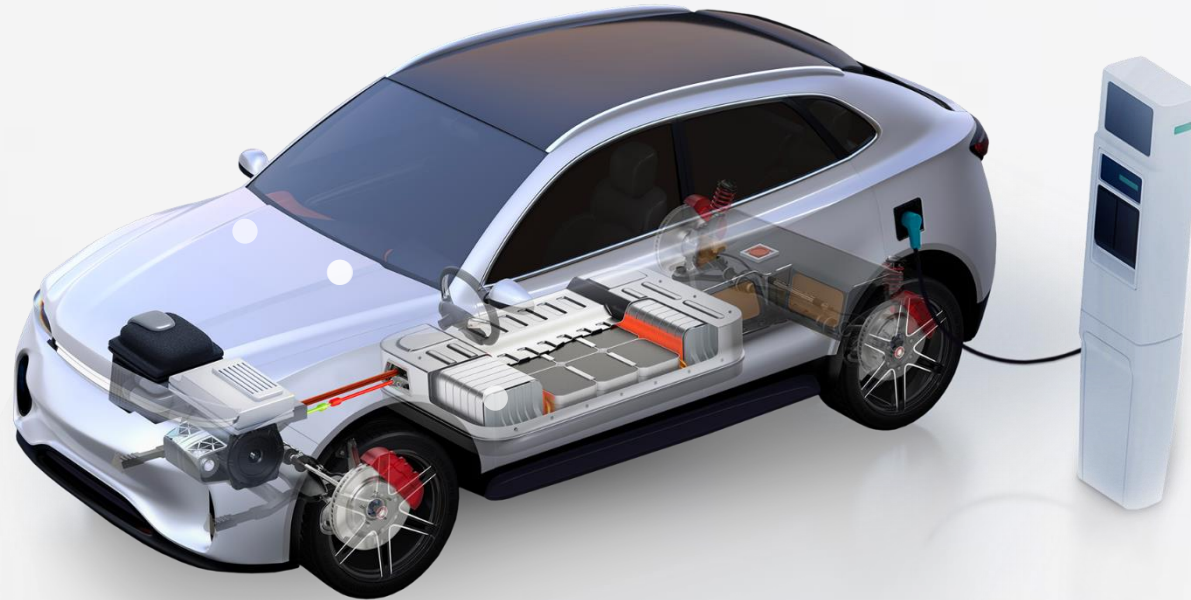

CA Mersen
2022
20M€

2 LIGNES DE PRODUIT

Busbars

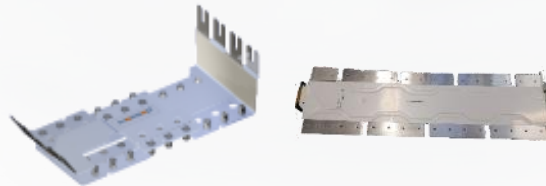

Fusibles



Mersen focalisé sur le marché EV high tech



Marché ciblé par Mersen

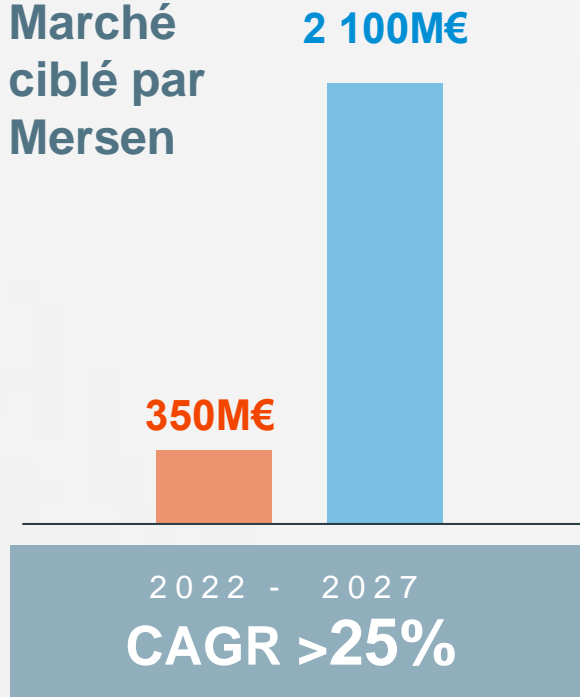

Source : basé sur une étude Yole Développement

MARCHÉ CIBLÉ

- Environ 20% du marché mondial
- Sélection par pays et type de véhicules

OUTIL INDUSTRIEL

- 3 unités de production qualifiées (ou en cours) **fusibles** : Mexique; Chine, Hongrie
- 2 unités de production qualifiées (ou en cours) **busbars** : France

CLIENTS



ET UNE ÉQUIPE DÉDIÉE (100 PERSONNES)

Le contrat ACC : un 1^{er} contrat majeur avec un fabricant de batteries



ACC
AUTOMOTIVE CELLS Co

SAFT STELLANTIS



Site de la future Gigafactory de Douvrain (France)



Busbars intelligents pour les modules ACC

Chiffre d'affaires potentiel sur 7 ans

200 M€

Investissements pour un atelier dédié à St Bonnet (France) 2023-2024

15-20M€

Deux autres marchés de croissance

Semi-conducteurs à base de silicium

Les investissements continuent (ex. TSMC, Samsung, Intel, SMIC, SKhynix,...)

Mersen positionné sur les étapes du procédé de fabrication les plus sophistiquées (ALD, Ion implant)



CA 2022

60M€

Solaire

Capacité de production volontairement limitée en Chine

A suivre : des investissements annoncés récemment aux Etats-Unis et en Inde



CA 2022

101M€

PERSPECTIVES À MOYEN TERME

LUC THEMELIN

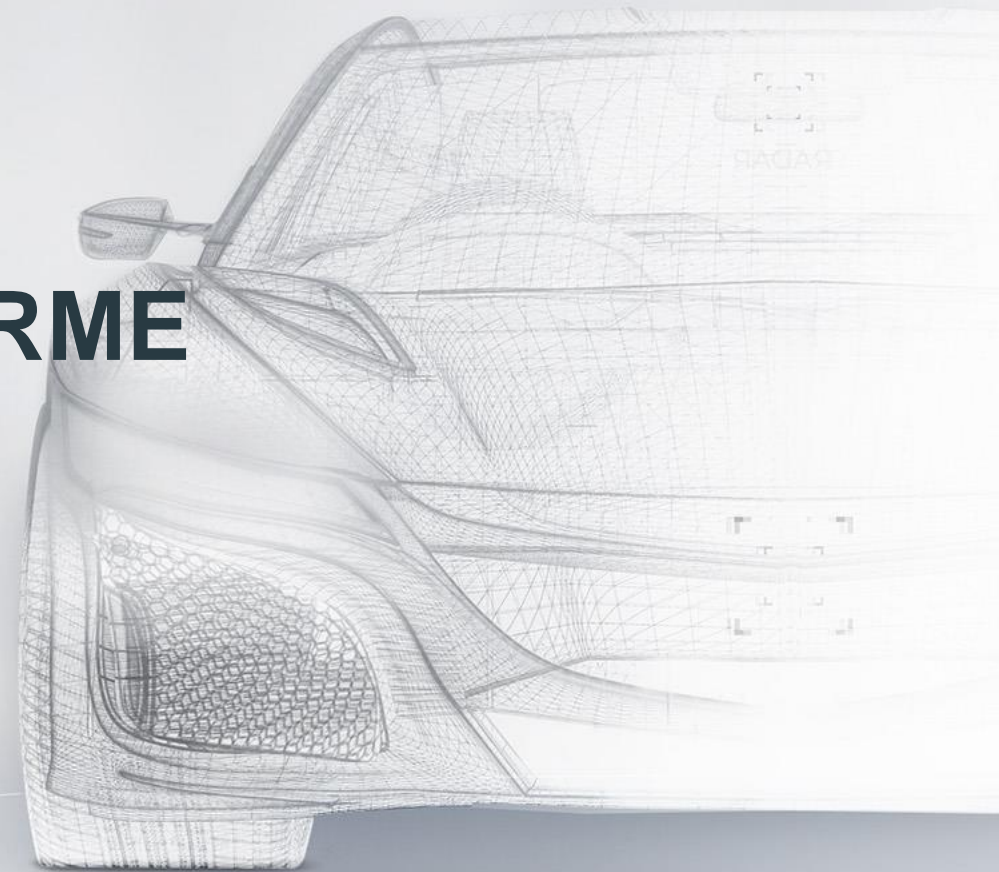

Un plan d'investissements pour accompagner cette forte croissance

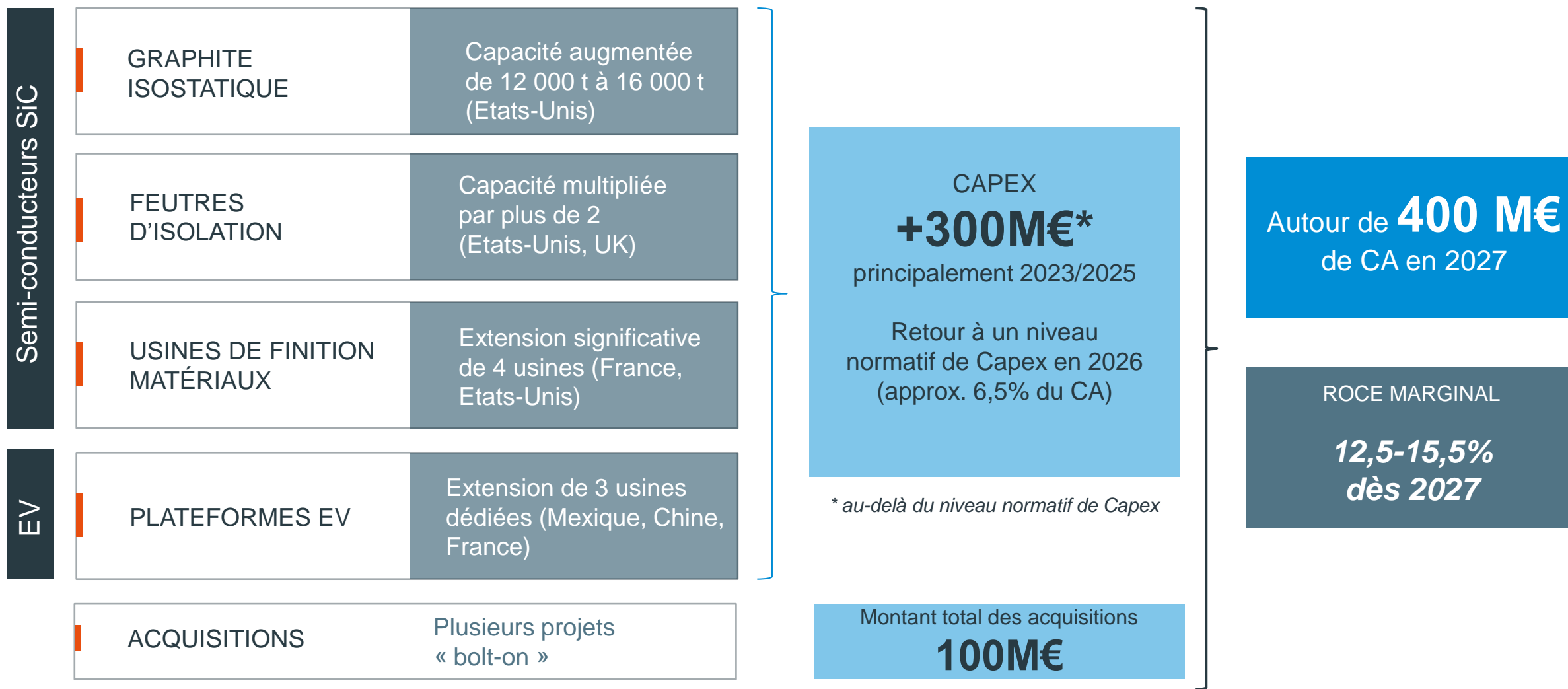

2027 : une nouvelle dimension pour le Groupe

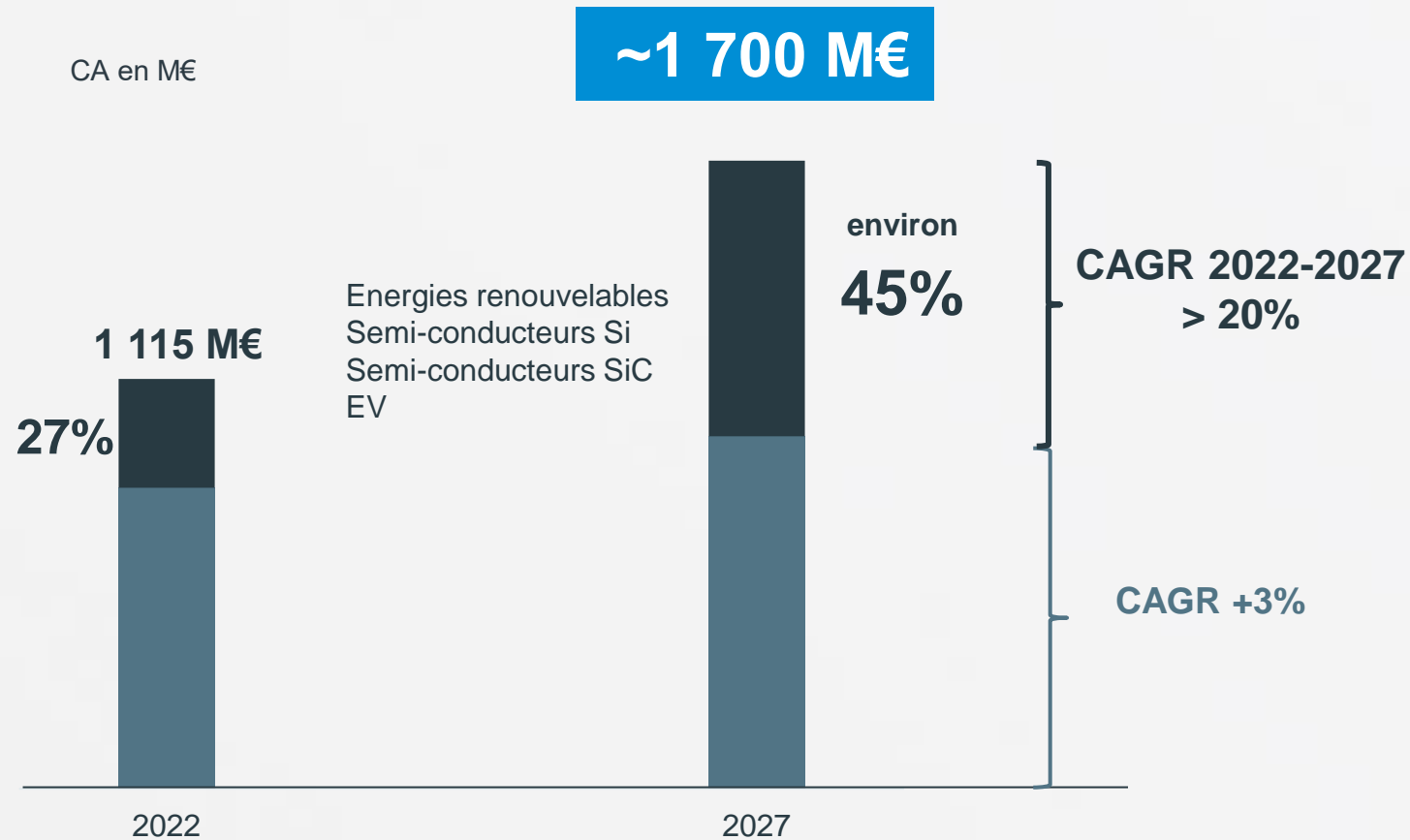

Horizon 2027

MARGE OPÉRATIONNELLE
COURANTE

12 % ±50 pts

MARGE D'EBITDA COURANT

19 % ±50 pts

ROCE

13 % ±50 pts

Une nouvelle dimension

Une accélération **maîtrisée...**

+ Dans des segments high tech

**+ Pour servir des marchés
de la transition énergétique**

... en s'appuyant sur les forces du Groupe :
présence internationale, leadership, expertise,
relations de proximité avec les clients

ANNEXE



Les marchés de Mersen

	LES MARCHÉS FINAUX	LES MARCHÉS DE DÉVELOPPEMENT DURABLE	LES MARCHÉS PORTEURS
Energies	Energies renouvelables (solaire, éolien, hydro), Energies conventionnelles, Stockage d'énergie	Energies renouvelables (solaire, éolien, hydro), Stockage d'énergie	Energies renouvelables (solaire, éolien, hydro)
Electronique	Semi-conducteurs SiC, Semi-conducteurs Si, Electronique de puissance	Semi-conducteurs SiC, Semi-conducteurs Si, Electronique de puissance	Semi-conducteurs SiC, Semi-conducteurs Si
Transports	Ferroviaire, Aéronautique, Véhicules électriques	Ferroviaire, Véhicules électriques	Véhicules électriques
Chimie corrosive	Chlore-soude, API, chimie de spécialités	API	
Industries de Procédés	Traitement thermique, Traitement de l'eau, Industries du verre, du moule, Métallurgie,	Traitement thermique, Traitement de l'eau	
En 2022	100%	56%	27%